

Инструкция по сборке и эксплуатации Детская кровать-трансформер "Элис" с маятником

Изделие является сложным, рекомендуется воспользоваться услугами профессионального сборщика или производить сборку вдвоем строго с прилагаемой инструкцией. Вам потребуется набор инструментов, не входящих в комплект: отвертка плоская и крестообразная (или шуруповерт с набором насадок), молоток, рулетка.

Следует строго соблюдать схему трансформации кровати по возрастам ребенка, игнорирование может принести вред здоровью ребенка.

Трансформация кровати по возрастам ребенка

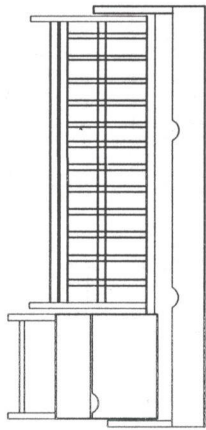

1. Кроватка для новорожденного

Подвижная планка бокового ограждения находится в нижнем положении, ортопедическое ложе-в верхнем (рис. 1)

Общие положения:

Кровать-трансформер предназначена для детей от рождения до подросткового возраста. Размер детского спального места 120x60см с 2-мя уровнями ортопедического ложа. Рекомендуемые габаритные размеры матраса 120x60см. Рекомендуемая максимальная толщина матраса 11 см. Подростковое спальное место 170x60см. В магазине, где приобрели кровать должен быть дополнительный матрасик с размером 50x60см.

Детская кровать изготовлена согласно ГОСТ 19917-2014. Предприятие-изготовитель гарантирует качество согласно ГОСТ, при условии соблюдения правил транспортировки, установки и эксплуатации. За дефекты, возникшие при не соблюдении покупателем правил, предприятие ответственности не несет. Требования безопасности мебели при эксплуатации

если вы оставите ребенка в детской кровати без присмотра, убедитесь в том, что бортики кровати находятся в верхнем положении, в кровати нельзя оставлять ничего, чем бы ребенок смог бы нанести себе травму. Все детали фурнитуры должны быть надежно закреплены.

Мебель должна храниться в сухих и теплых помещениях имеющих отопление и вентиляцию, при температуре не выше +40 при относительной влажности воздуха 50-70%. Удаление пыли с поверхности следует производить сухой мягкой тканью. Большие колебания температуры и влажности, близкое расположение источников тепла вызывают ускоренное старение лакокрасочного покрытия, корабление и деформацию дерева. Недопустимо попадание на поверхность воды и жидкостей, растворяющих лакокрасочные пленки. Предприятие оставляет за собой право замены лицевой и крепежной фурнитуры на более современной, без внесения изменений в данную инструкцию.

Гарантийный срок эксплуатации-12 месяцев

Гарантийный срок при розничной продаже через торговую сеть исчисляется со дня продажи изделия магазином. При обнаружении недостатка комплектующих элементов, а также с претензиями по качеству, следует обращаться в магазин, где приобретена кровать, с предъявлением чека, удостоверяющего дату приобретения.

При покупке кровати требуйте наличие печати магазина и даты продажи! Без отметки торговой организации гарантия недействительна!

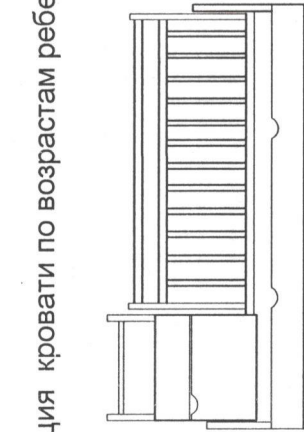

2. От 3х месяцев

Подвижная планка бокового ограждения находится в верхнем положении, ортопедическое ложе-в нижнем.

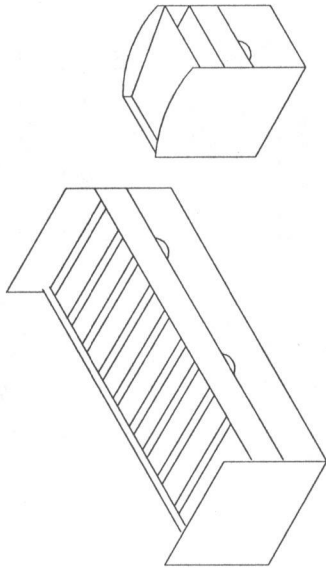

3. Кровать и прикроватная тумбочка

ГАРАНТИЙНЫЙ ТАЛОН

Дата продажи _____

Штамп торговой организации _____

Изготовитель: ООО "Эльф"

Россия, 392008, г. Тамбов, ул. Чичканова, 75

тел. 8 (4752) 63-77-63

e-mail: ostrovok-2010@yandex.ru

КОМПЛЕКТОВЫЕ ВЕДОМОСТИ

	Подrostковая кровать	кол.
1	спинка кровати (670x400, 670x340)	2
2	царга (1705x135)	2
3	опора (605x60)	2
4	ламели	4
	Ящик выкатной	
5	фасад ящика (1697x150)	1
6	стенка задняя (передняя) (1660x100)	2
7	боковины ящика (500x100)	2
8	перегородки ящика (468x100)	2
	Кроватька	
9	боковина (720x670)	2
10	ортопедическое основание	1
11	заднее ограждение	1
12	переднее ограждение	1
	Тумба	
13	перемычка (368x80)	2
14	полка (640x368)	1
15	столешница (640x368)	1
16	бордюр задний (368x50)	1
17	боковая стенка (левая, правая) (740x640)	2
	Ящики выдвижные	
18	фасад	2
19	боковая стенка (450x100)	2
20	боковая стенка (450x200)	2
21	задняя (передняя) стенка (310x200)	2
22	задняя (передняя) стенка (310x100)	2
23	ДВП	5

детали подростковой кровати

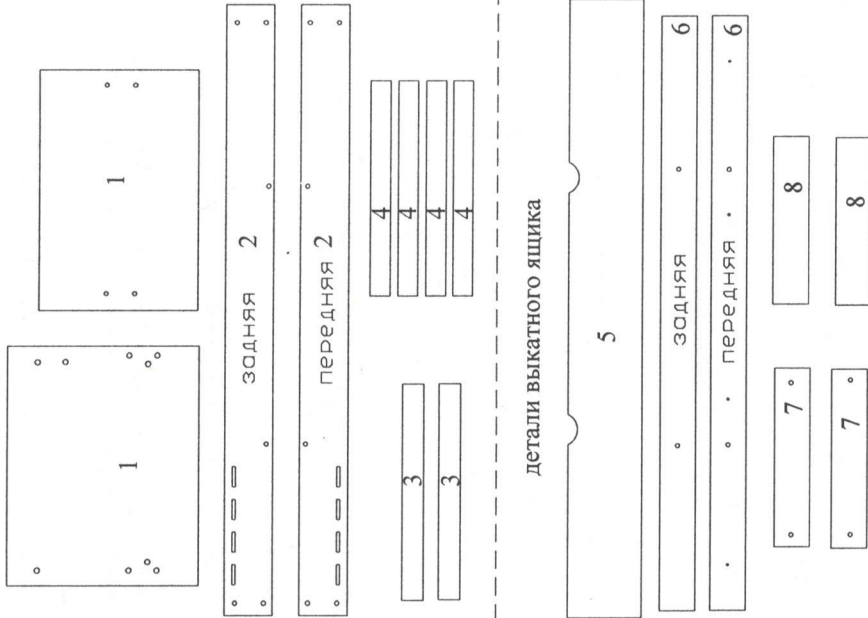

детали тумбы и выдвижных ящиков

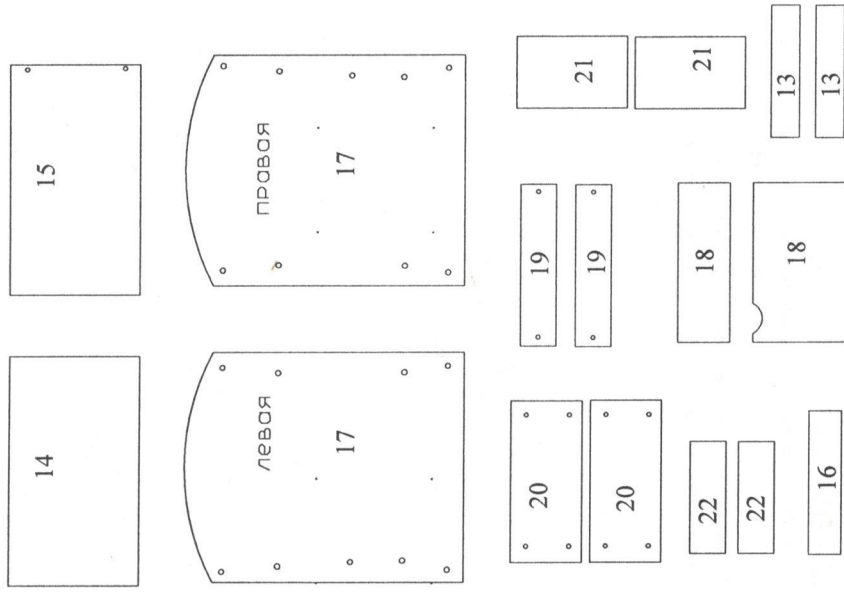

детали кровати

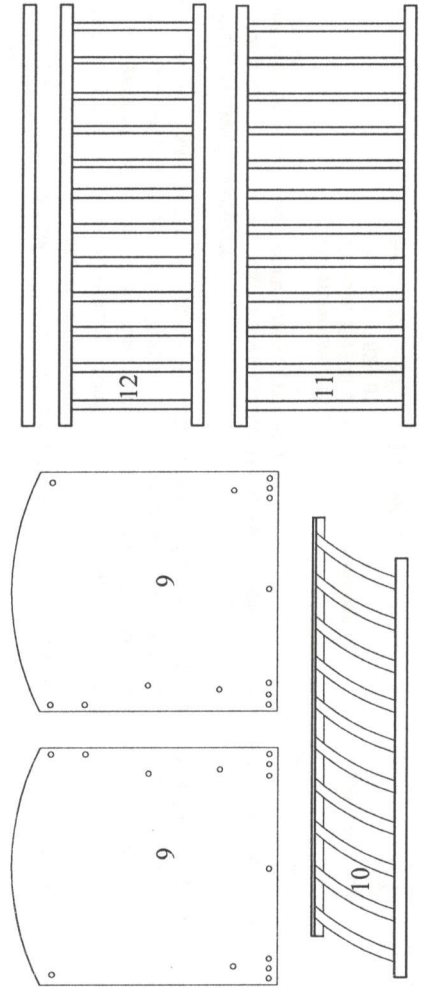

ДВП

1 Сборка подростковой кровати

Забиваем гайки-бочонки (8 шт) в царги прорезями вверх (отцентрируйте отверстия гаек таким образом, чтобы в них свободно вкручивался винт М6х50), устанавливаем спинки. Между царгами евровинтами крепим опоры 2 шт (евровинты не затягиваем) вставляем 4 ламели -затягиваем евровинты.

Низкая спинка ставится со стороны тумбочки, высокая (с отверстиями под маятники) с противоположной. Устанавливаем в вертикальные отверстия в царгах полкодержатели для дальнейшей установки на них тумбы.

2 Сборка кровати маленькой

Забиваем гайки-бочонки (4 шт) в ортопедическое основание винтами М6х50 в верхнем положении ложа, решетки закрепляем евровинтами сначала с одной боковой кровати-качалки, затем аналогично монтируем вторую боковину кровати-качалки.

Устанавливаем подвижную планку и механизм опускания планки по схеме

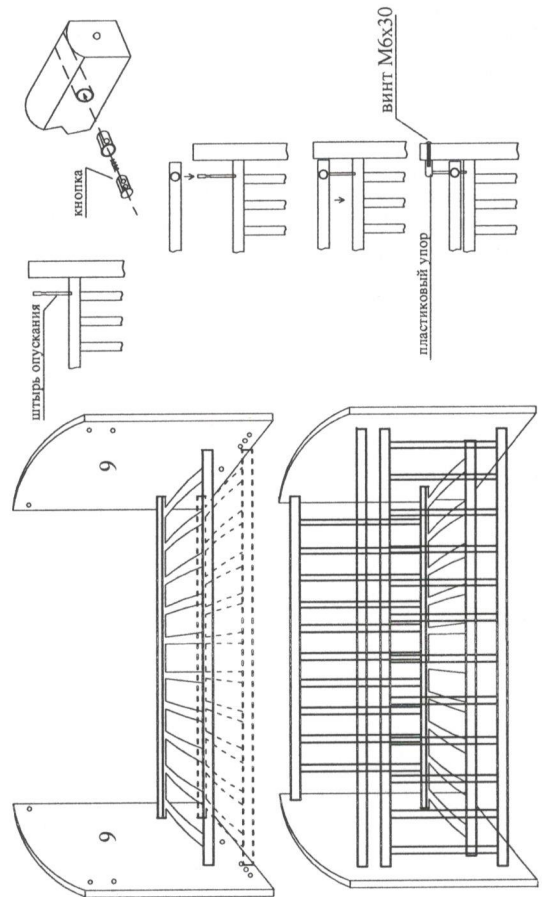

3. Установка маятника.

Маятник с отверстием посередине (под ступор) устанавливается со стороны высокой спинки подростковой кровати спереди, все маятники крепятся винтами М6Х30 (между маятником и деталью вставляется пластиковая втулка).

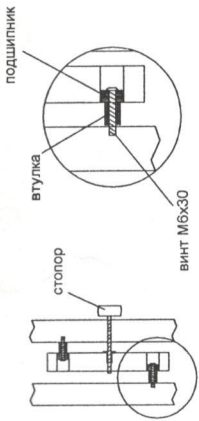

4. Сборка тумбочки

Укладываем спинки тумбы как показано на рисунке (см по отверстиям). Шурулами М16 крепим направляющие для выдвижных ящиков по отмеченным отверстиям.

Собираем корпус комода по последовательности, указанной на схеме (а, б, в, г, д, е) с помощью евровинтов.

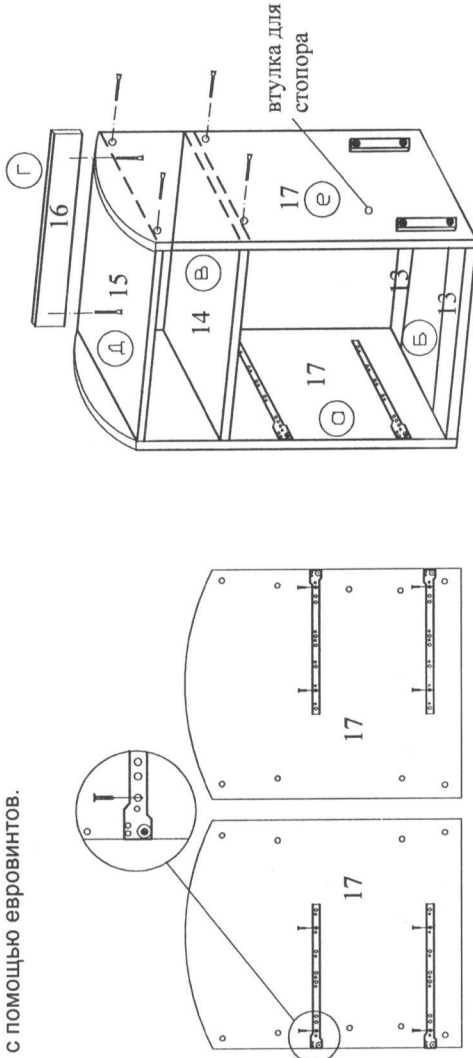

5. Сборка выдвижных ящиков

Соединяем евровинтами боковины ящика с задней и передней стенками. Закрепляем дно из ДВП гвоздями.

Снизу к ящикам закрепляем направляющие саморезами 16 мм. Прикручиваем фасад на саморезы 4х30 по набивкам.

Аналогично собираем второй выдвижной ящик.

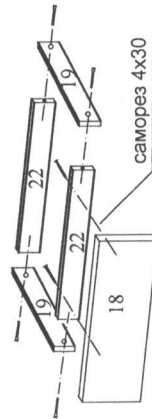

6. Сборка выкатного ящика

Соединить евровинтами заднюю, переднюю стенки с перемычками и боковыми стенками. Закрепляем дно из ДВП гвоздями и прикручиваем колеса саморезами 16 мм. Прикручиваем фасад на саморезы 4х30мм по набивкам.

